



Compacto
Express
protección solar



Guías

Catálogo

Guía V25

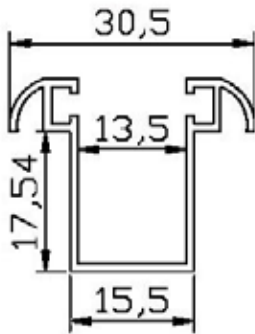

La guía V-25 es utilizada en la sustitución de persianas de pvc 50 por persianas de aluminio laminado. Su diseño y medidas se adaptan a cualquier guía de hierro, aluminio o madera. Incorporadas o no en el marco de la ventana. Un avellanado en su lateral hace que clipen de forma sencilla.

Guía HD

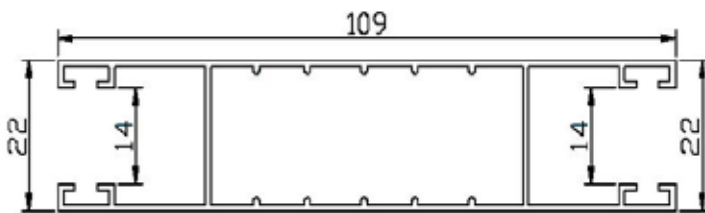

La guía HD es utilizada cuando existen particiones de cajón. Tanto en compacto como minis. También pudiéndose utilizar para la unión de dos compactos independientes.

Guía H25

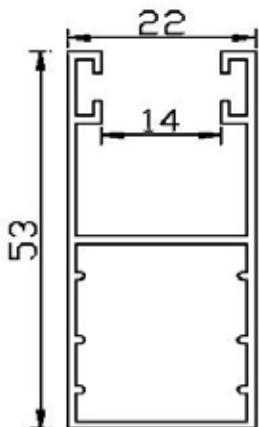

La guía H25 es el modelo básico en cuanto a guía de persianas se refiere. Utilizada habitualmente en el montaje de persianas tipo "mini". O en aquellos sistemas de persiana donde no sea necesario una ventana para cubrir un hueco.

Su cámara nos permite fijarla mediante tornillería a cualquier superficie. Ya sea de forma interna o frontal.

Guía HSE

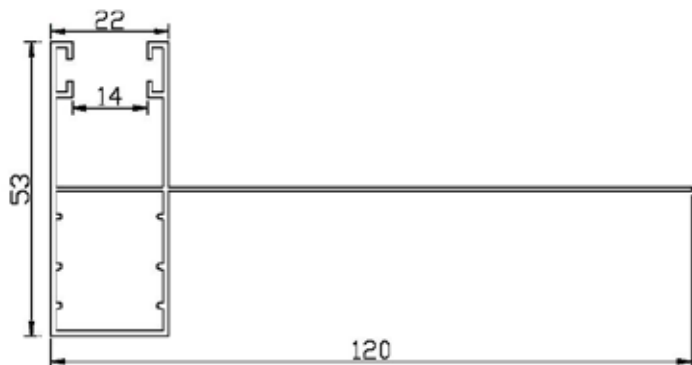

La guía HSE es utilizada en compactos. Para su unión a una ventana. Su pala nos permite adaptar la cámara al espacio necesario en obra.

Su diseño permite la instalación de un **recogedor empotrado o torno**. Gracias a que su pala se encuentra desplazada 2,5 cmts del exterior.

Guía HSL

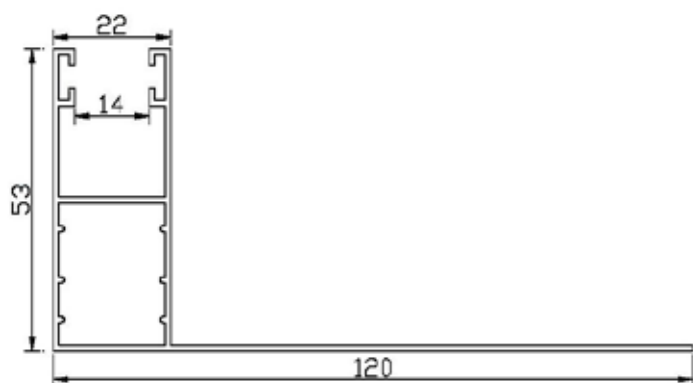

La guía HSL es utilizada en compactos. Para su unión a una ventana. Su pala nos permite adaptar la cámara al espacio necesario en obra.

Su diseño permite la instalación de un **recogedor abatible o motor**. Gracias a que su pala esta situada en el exterior de la guía.

Guía HS

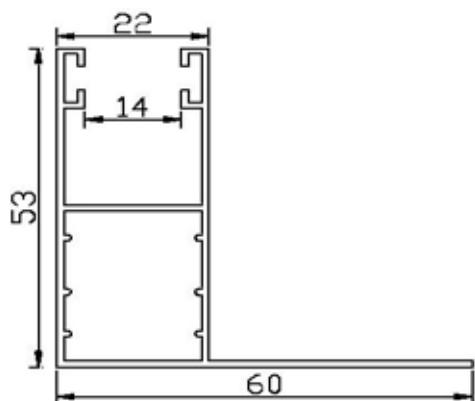

La guía HS es utilizada en compactos. Para su unión a una ventana. Su pala nos permite adaptar la cámara al espacio necesario en obra.

También utilizada en el montaje de minis. Donde algunos instaladores utilizan su pequeña pala para fijarla.

Su diseño permite la instalación de un **recogedor abatible o motor**. Gracias a que su pala esta situada en el exterior

Descripción

Las guías para carpintería se caracterizan por estar diseñadas para complementarse a cualquier ventana de la forma mas sencilla, rápida y eficaz. Su pestaña de reposo alinea a la perfección el marco con la guía.

Disponibles en modelo de guía desplazada para recogedor empotrado o Torno. Y en guía abatible. Para recogedor abatible o motor. Su amplia gama de medidas logran adaptarse a casi cualquier necesidad.

Guía E4

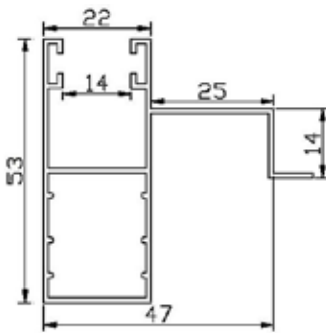

Guía A4

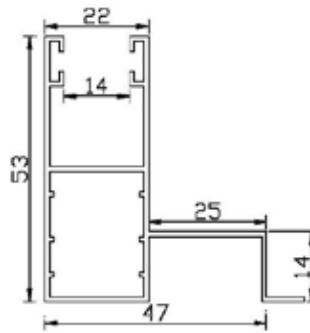

Guía E62

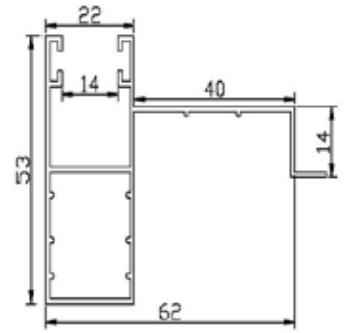

Guía A62

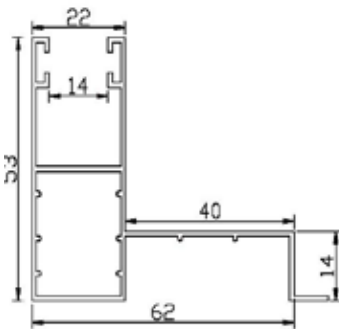

Guía E68

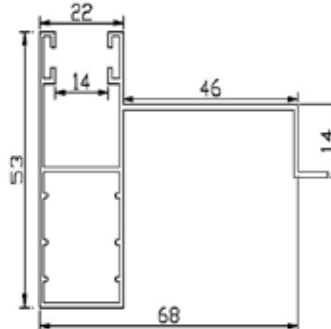

Guía A68

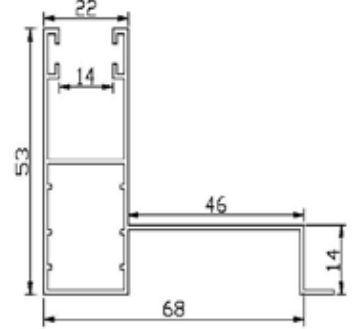

Guía E7

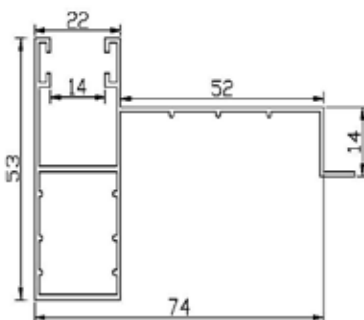

Guía A7

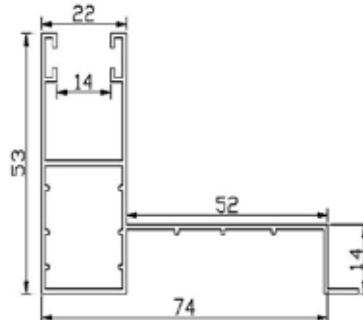

Descripción

Las guías para carpintería se caracterizan por estar diseñadas para complementarse a cualquier ventana de la forma mas sencilla, rápida y eficaz. Su pestaña de reposo alinea a la perfección el marco con la guía.

Disponibles en modelo de guía desplazada para recogedor empotrado o Torno. Y en guía abatible. Para recogedor abatible o motor. Su amplia gama de medidas logran adaptarse a casi cualquier necesidad.

Guía E8

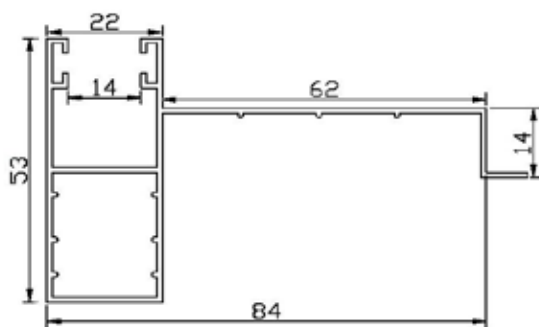

Guía A8

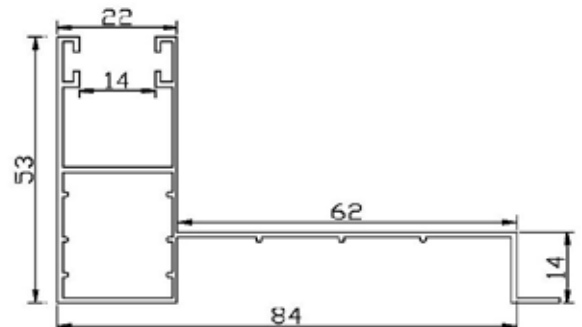

Guía E9

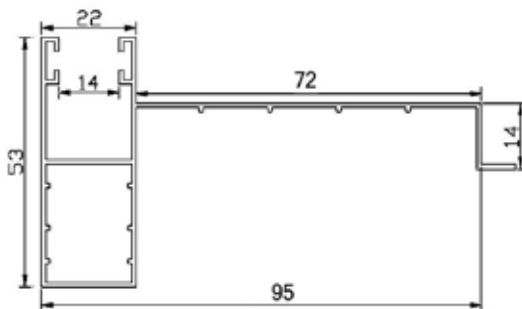

Guía A9

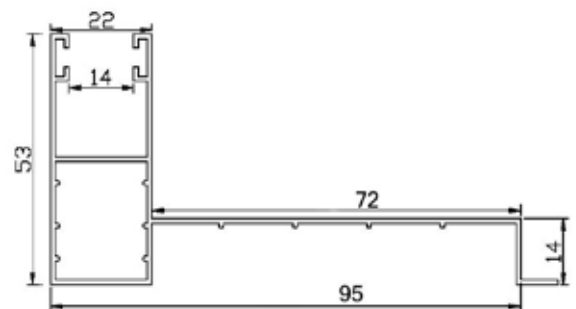

Guía E11

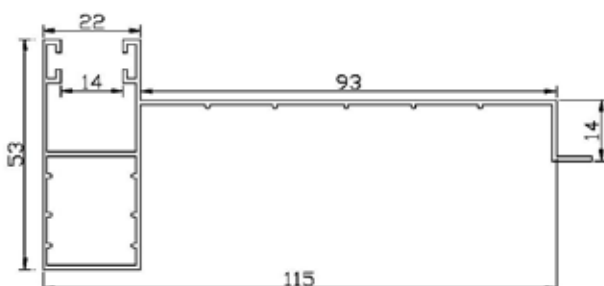

Guía A11

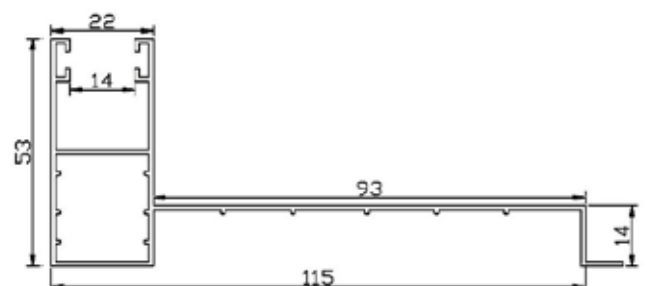

Descripción

Las guías de premarco se caracterizan por estar diseñadas para complementarse con un premarco de aluminio. De la forma mas sencilla, rápida y eficaz. Su pestaña de reposo de 1,9 cmts, se adapta a la perfección con el perfil. Permitiendo cubrir el hueco de obra. Y dejando para el ultimo momento la instalación de la ventana.

Disponibles en modelo de guía desplazada para recogedor empotrado o Torno. Y en guía abatible. Para recogedor abatible o motor. Su amplia gama de medidas logran adaptarse a casi cualquier necesidad.

Guía E54

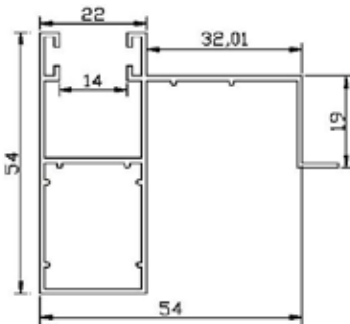

Guía A54

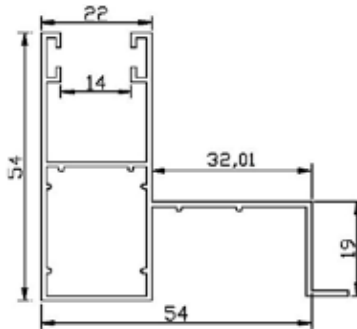

Guía E69

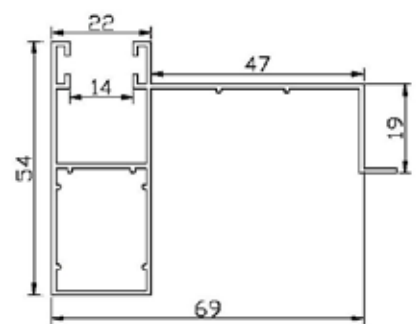

Guía A69

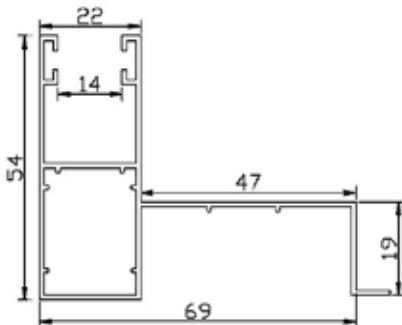

Guía E79

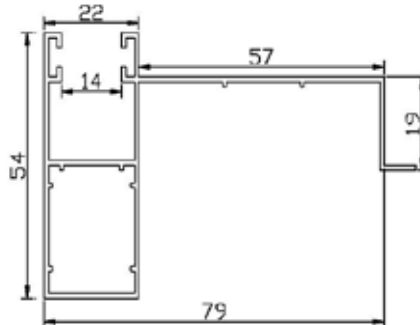

Guía A79

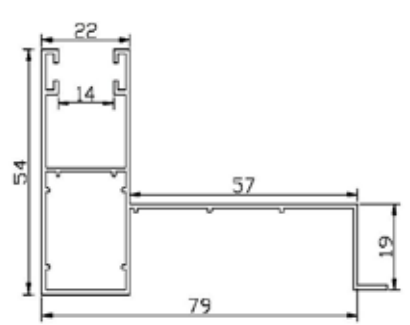

Guía E89

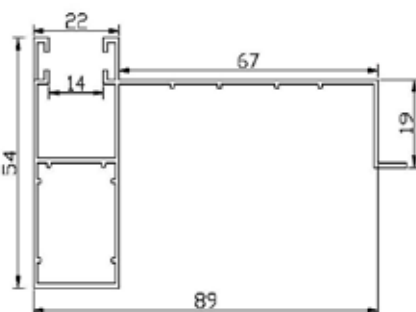

Guía A89

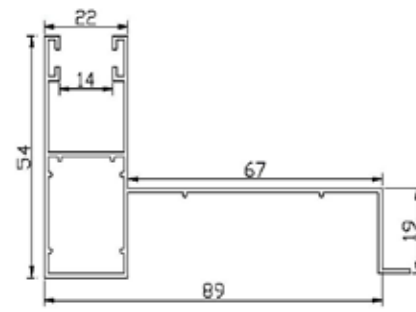

Descripción

Las guías de premarco se caracterizan por estar diseñadas para complementarse con un premarco de aluminio. De la forma mas sencilla, rápida y eficaz. Su pestaña de reposo de 1,9 cmts, se adapta a la perfección con el perfil. Permitiendo cubrir el hueco de obra. Y dejando para el ultimo momento la instalación de la ventana.

Disponibles en modelo de guía desplazada para recogedor empotrado o Torno. Y en guía abatible. Para recogedor abatible o motor. Su amplia gama de medidas logran adaptarse a casi cualquier necesidad.

Guía E10

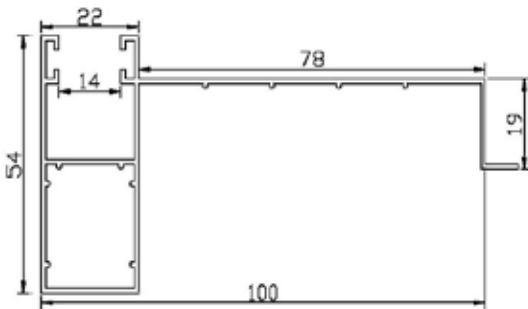

Guía A10

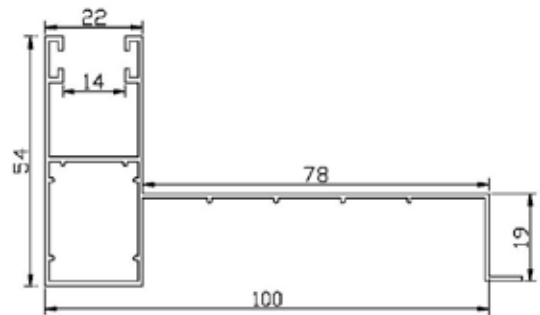

Guía E11

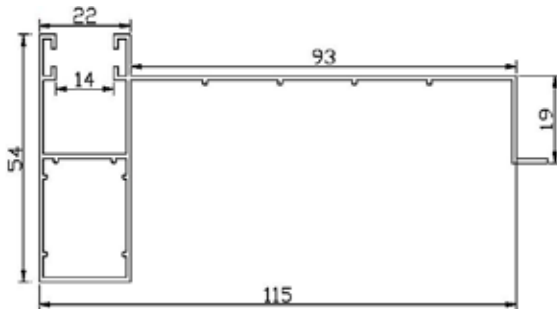

Guía A11

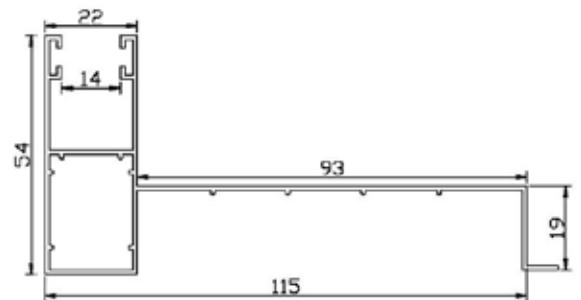

Guía PI130

Prermarco incorporado

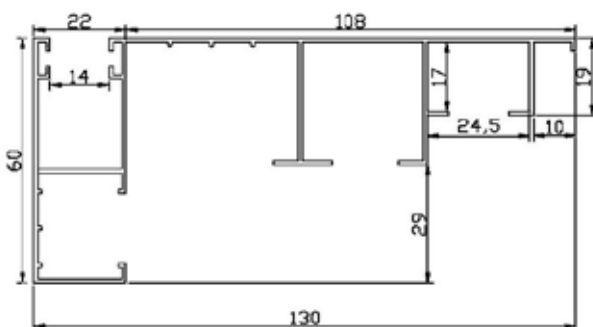

Guía PI150

Prermarco incorporado

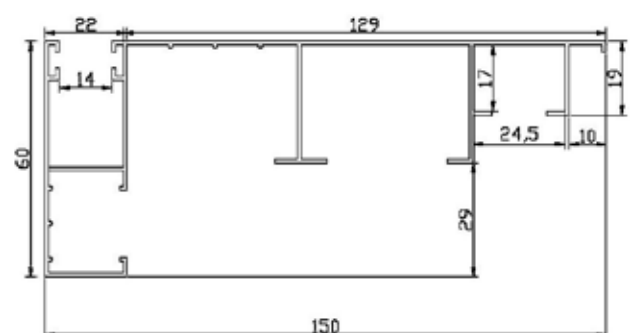

Descripción

La guía Madrid es la solución perfecta. **Elegante y robusta**. Alberga en su cámara lateral el recogedor. Evitando de esta forma su deterioro al ser instalado en obra. Su amplia gama de medidas nos permiten su instalación en la gran mayoría de cerramientos.

Guía M100

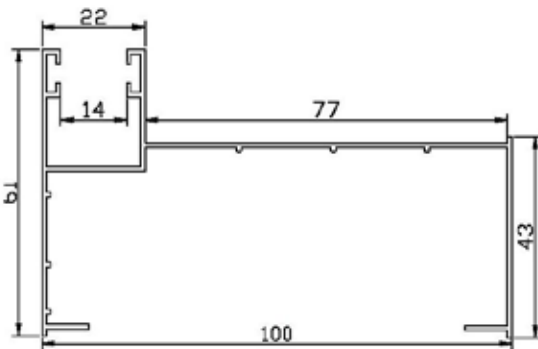

Guía M120

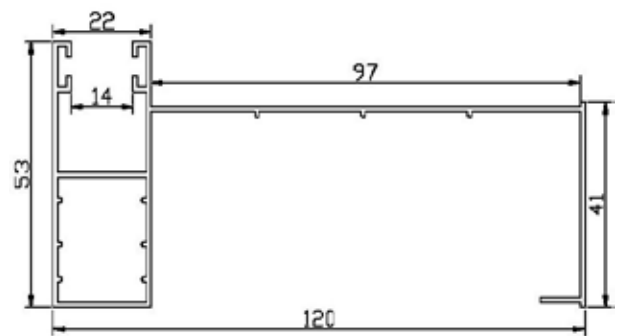

Guía 120 Rotura

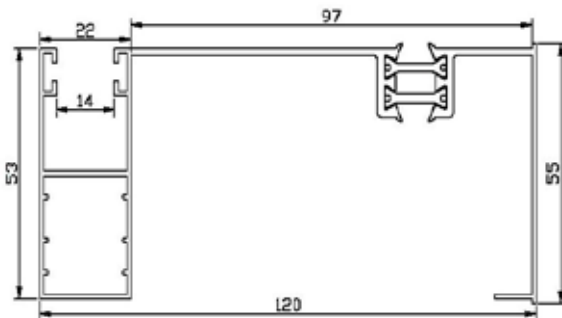

Guía M130

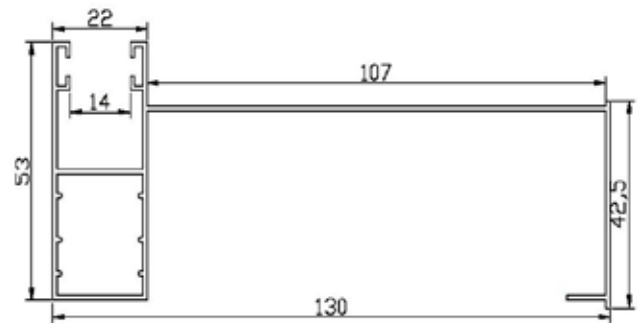

Guía M140

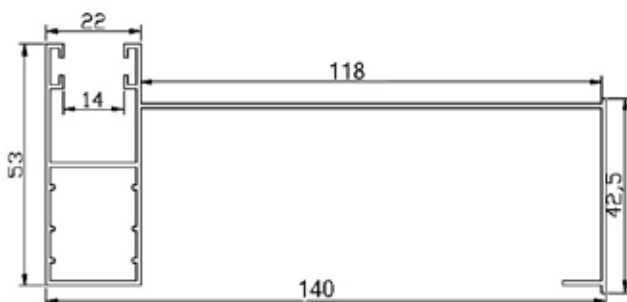

Guía M155

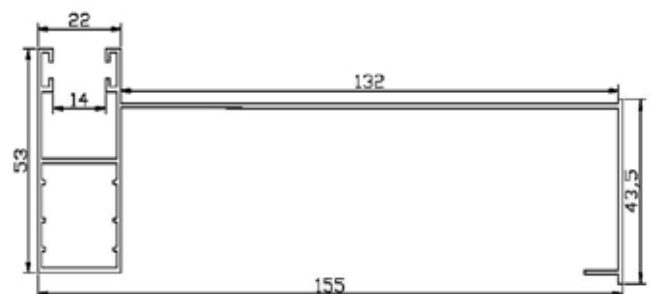

Descripción

La guía Madrid es la solución perfecta. **Elegante y robusta**. Alberga en su cámara lateral el recogedor. Evitando de esta forma su deterioro al ser instalado en obra. Su amplia gama de medidas nos permiten su instalación en la gran mayoría de cerramientos. Con estos tres modelos podemos cubrir grandes cámaras.

Guía M168

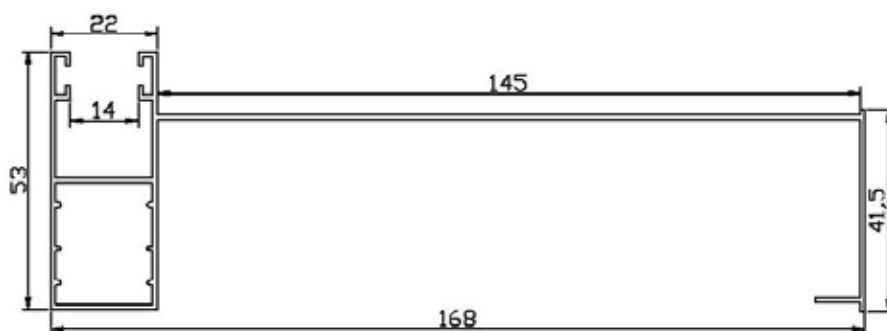

Guía M180

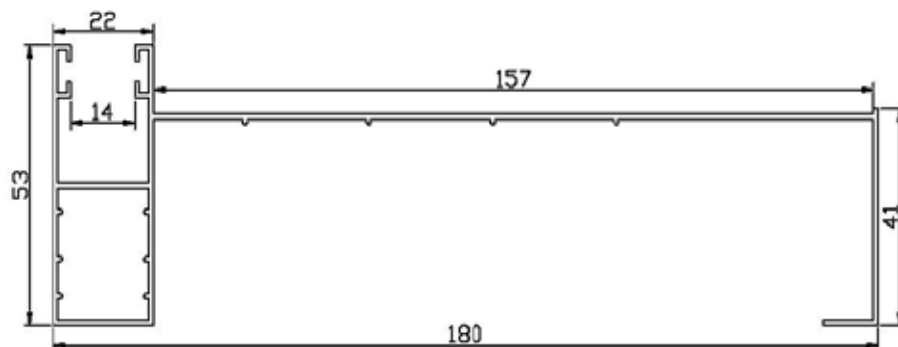

Guía M198

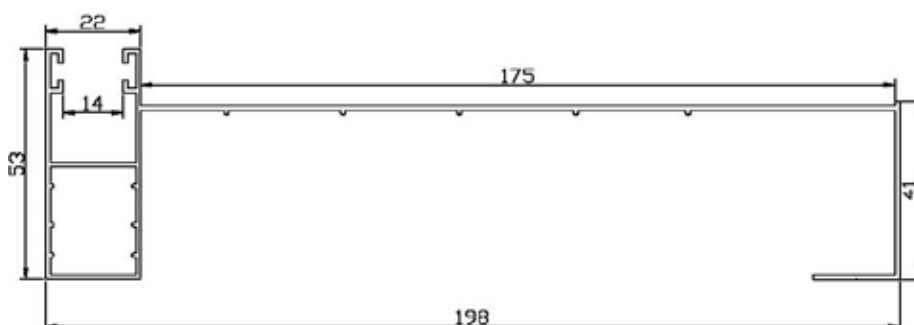

Descripción

- Diferentes perfiles para instalaciones que formen ángulos
- Guía de pala lisa especial de 160 mm.
- Terminal extrusionado y ciego. Preparado para albergar goma o felpudo.

Guía HSL 160

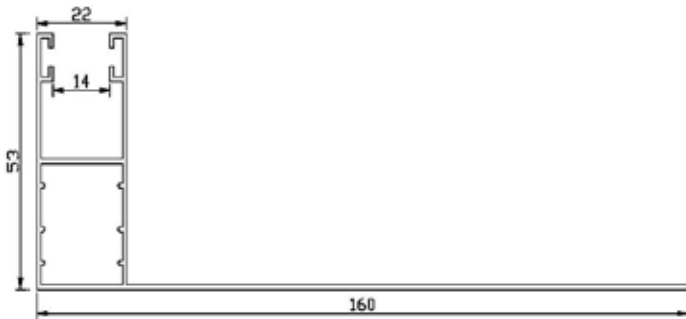

Angulo curvo

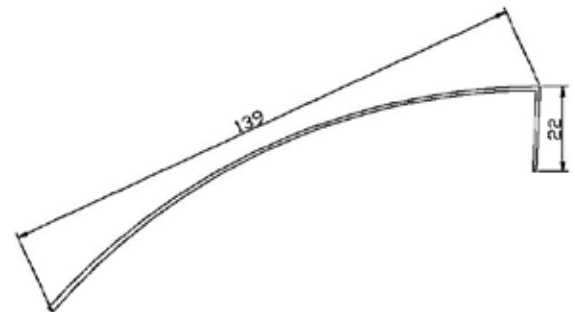

Cantonera regulable

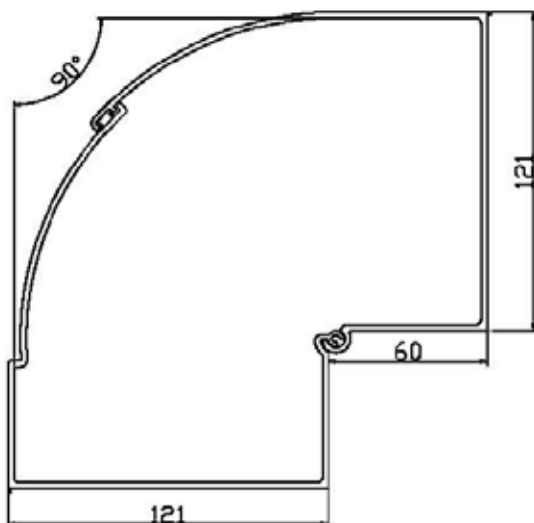

Terminal con goma

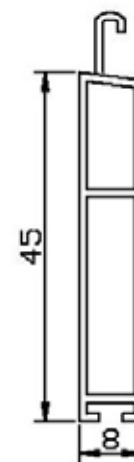



Compacto
Express
protección solar

Compacto Express s.l.u

- **No se responsabiliza** de cualquier error tipográfico de este catalogo.
- Considere la información aquí expuesta, como **meramente informativa**.
- Consulte con su delegado comercial las **dudas o información** técnica necesaria.

Compacto Express s.l.u

C / Camino Coscollar, 40

46960 Aldaia (Valencia)

Telefono : 961 517 728

Fax : 961 518 128

Información y consultas

info@compactoexpress.com

Departamento de pedidos

pedidos@compactoexpress.com

Departamento de presupuestos

presupuestos@compactoexpress.com